

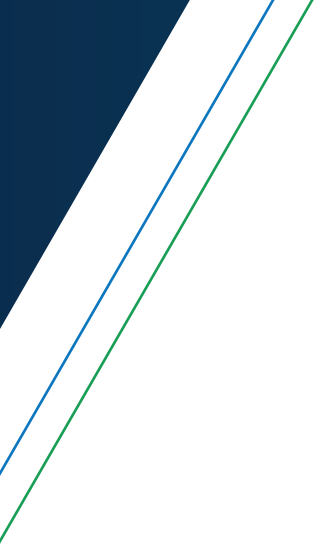

06

SINALIZAÇÃO DE OBRAS

MANUAL DE USO
JUNHO/2021



ÍNDICE

06 »	SINALIZAÇÃO	4-29
	INFORMAÇÕES PARA PRODUÇÃO	4
	PLACA DE OBRAS	6
	CORES	8
	TIPOLOGIA	10
	PLACA 6 X 3 METROS	12
	PLACA 4 X 2 METROS	14
	PLACA 3 X 1,5 METROS	16
	PLACA 1,6 X 2,6 METROS	18
	CAVALETES	20
	PLACA METÁLICA - INAUGURAÇÃO - PADRÃO	22
	PLACA METÁLICA - INAUGURAÇÃO - ÓRGÃOS E SECRETARIAS	24
	PEDRA FUNDAMENTAL	26
	BANNER PADRÃO	28



INFORMAÇÕES PARA PRODUÇÃO

Qualquer criação deve, obrigatoriamente, ter a aprovação da Secretaria da Comunicação Social e da Cultura do Governo do Estado do Paraná. Essas placas, obrigatórias por lei, são de responsabilidade da empresa vencedora da licitação e devem ser instaladas no início das obras, permanecendo no local até seu término. As placas deverão seguir as regras constantes neste manual.

REFERÊNCIAS PARA REPRODUÇÃO MATERIAL

Chapa de aço #18 tratada previamente com antioxidante. Fundo pintado em tinta automotiva branca. Faixas de cor e textos produzidos com vinil adesivo de recorte ou pintados, conforme necessidade, podendo ter iluminação Front Light. Brasão do Estado e logomarcas produzidos em impressão digital em jato de tinta sobre vinil adesivo.

Vinil: espessura 0,10 mm.

A manutenção das placas deverá ser periódica.

Impressão em adesivo vinil para aplicações de uso externo, resistentes a água e a raios ultra-violeta.

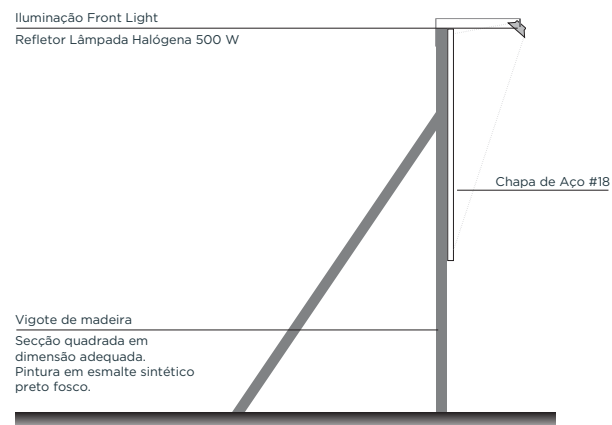

Vista lateral - Unid. cm

FORMATOS E APLICAÇÕES

PLACA A: 6m x 3m

Adotadas em obras de grande porte, principalmente aquelas localizadas em estradas ou rodovias urbanas.

PLACA B: 4m x 2m

Adotadas em obras de médio porte, principalmente aquelas localizadas em áreas urbanas.

PLACA C: 3m x 1,5m

Adotadas em obras de pequeno porte, somente se o tamanho do terreno onde estará localizada não comportar uma placa tamanho B.



PLACAS DE OBRAS

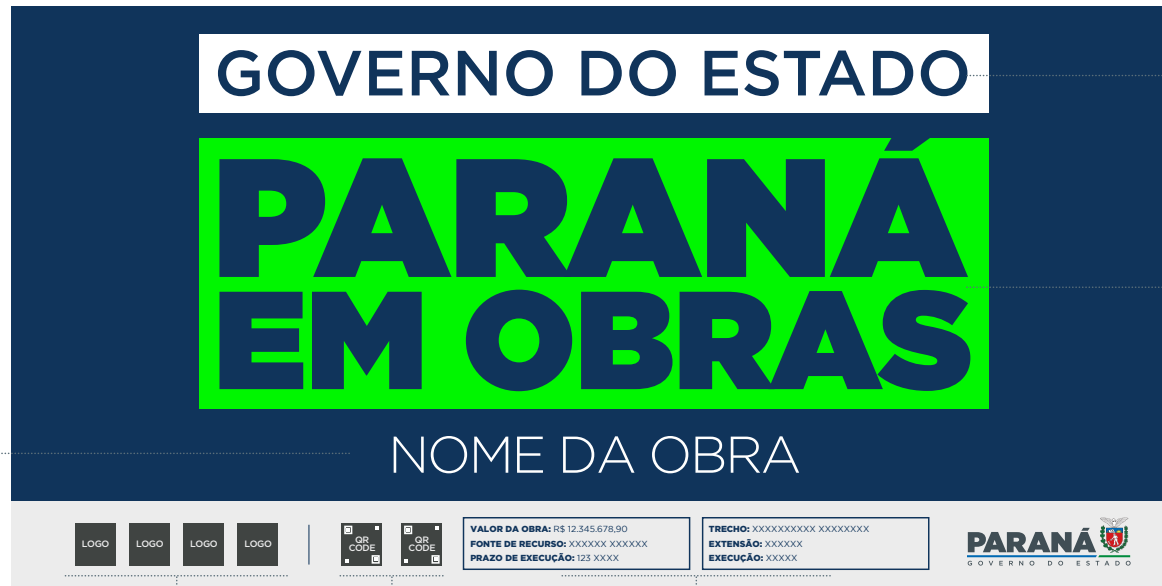

Fonte: Gotham Medium

Fonte: Gotham Ultra

Nome da obra
Fonte: Gotham Light

NOME DA OBRA

Área para logos, eventuais selos e das autarquias.
Sendo a última da direita, do município.

Área para QR Code (se aplicável)

Informações técnicas da obra
Fontes: Gotham Black e Gotham Book

Exemplo:

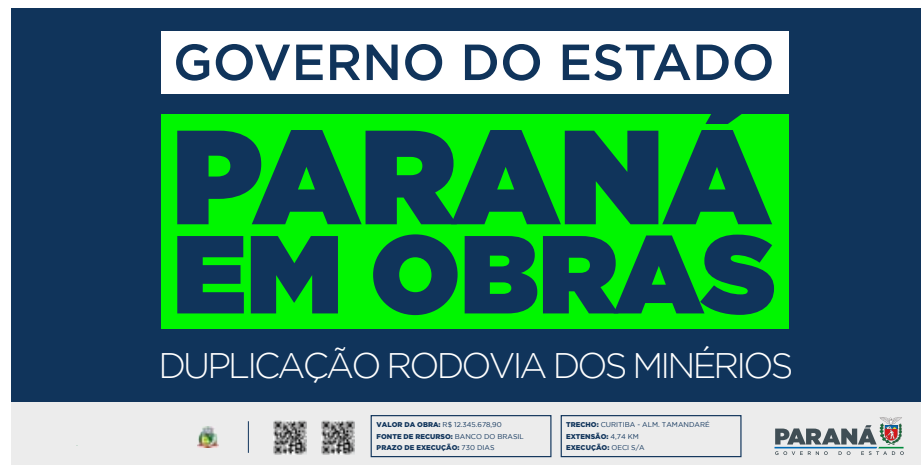

CORES

Adesivo verde fluorescente green
linha 6510 cast Oracal ou Ri-Mark
Fluorescent Green ou adesivo similar
e Adesivo azul Oracal ou similar.

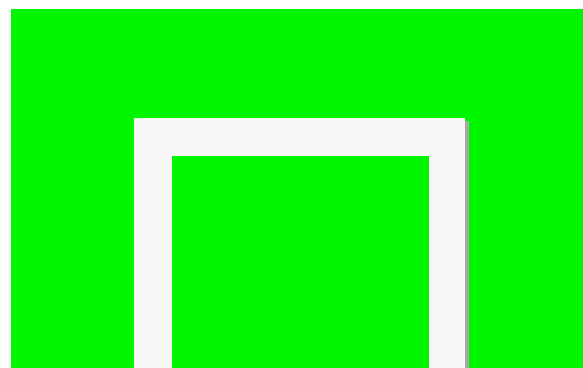

PANTONE 802C

C 64 M 0 Y 100 K 0



PANTONE 534C

C 100 M 83 Y 38 K 30

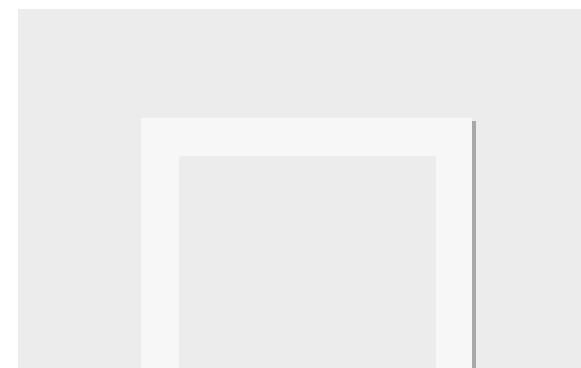

PANTONE 663C

C 6 M 4 Y 4 K 0



TIPOGRAFIA

A família tipográfica utilizada na Marca do Governo do Estado do Paraná é a Gotham.

GOTHAM THIN

abcABC123

GOTHAM EXTRA LIGHT

abcABC123

GOTHAM LIGHT

abcABC123

GOTHAM REGULAR

abcABC123

GOTHAM BOOK

abcABC123

GOTHAM MEDIUM

abcABC123

GOTHAM BOLD

abcABC123

GOTHAM BLACK

abcABC123

GOTHAM ULTRA

abcABC123

GOTHAM THIN ITALIC

abcABC123

GOTHAM EXTRA LIGHT ITALIC

abcABC123

GOTHAM LIGHT ITALIC

abcABC123

GOTHAM ITALIC

abcABC123

GOTHAM BOOK ITALIC

abcABC123

GOTHAM MEDIUM ITALIC

abcABC123

GOTHAM BOLD ITALIC

abcABC123

GOTHAM BLACK ITALIC

abcABC123

GOTHAM ULTRA ITALIC

abcABC123

ABCDEFGHIJKLMNOPQRSTUVWXYZ

abcdefghijklmnopqrstuvwxyz

1234567890!@#\$%^&*()



**PLACA HORIZONTAL
6X3 METROS**

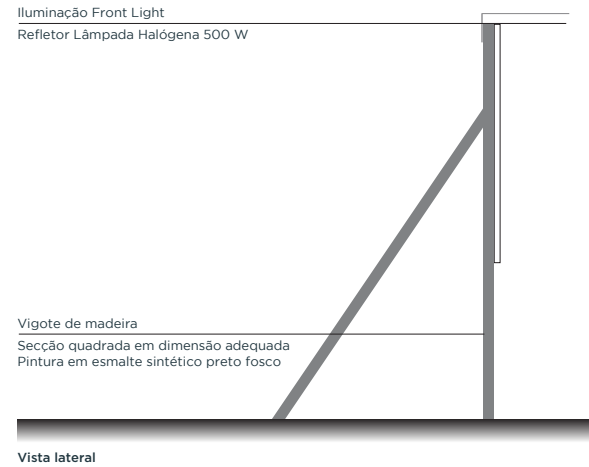

Exemplo:

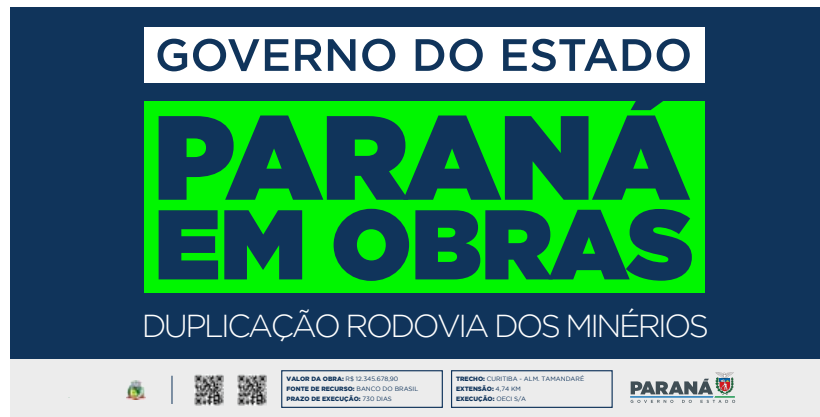

**PLACA HORIZONTAL
4X2 METROS**

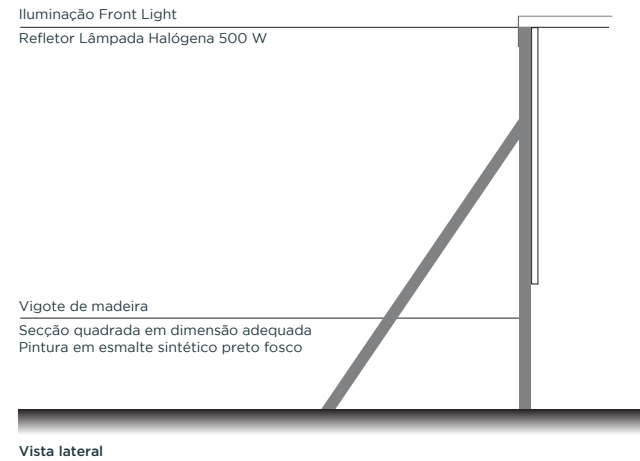
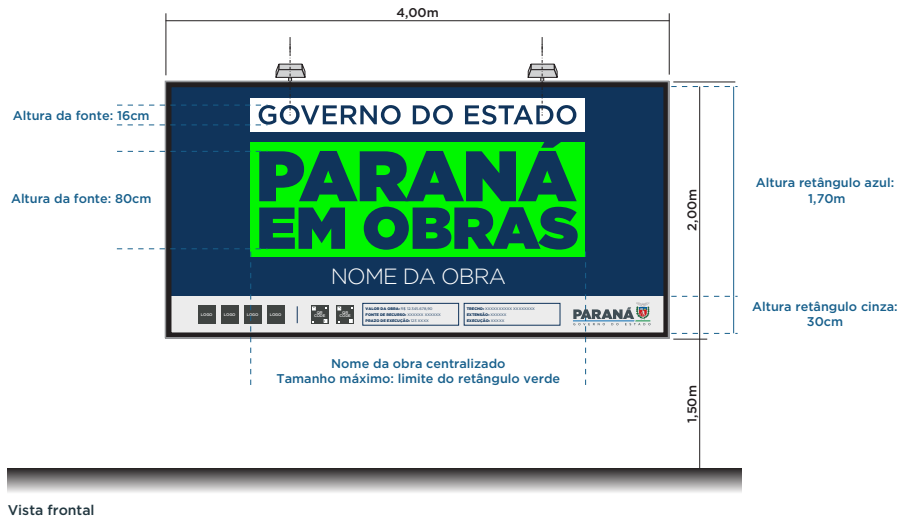

Exemplo:

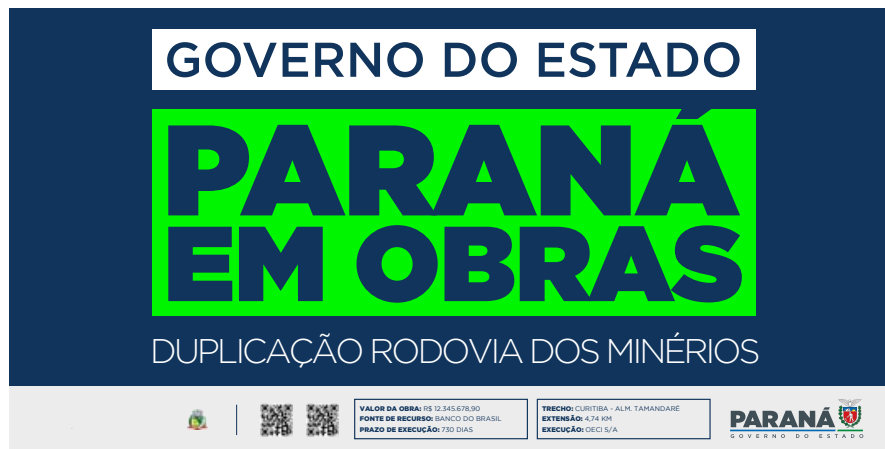

**PLACA HORIZONTAL
3X1,5 METROS**

Placa horizontal - 3m x 1,5m

Material e vistas

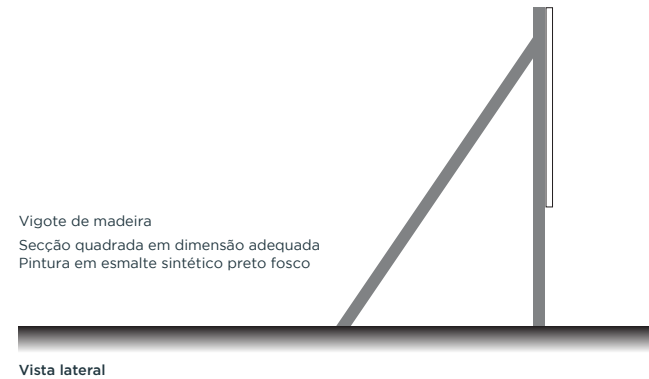

Exemplo:

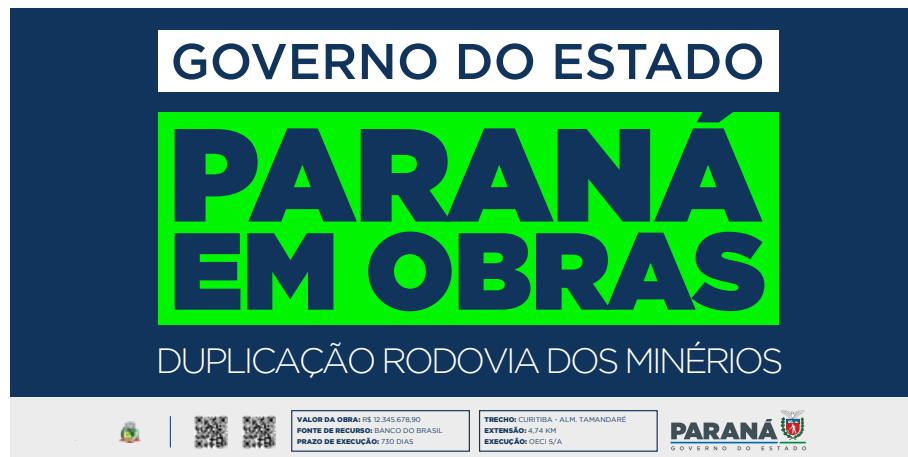

**PLACA PIRULITO
1,6X2,6 METROS**

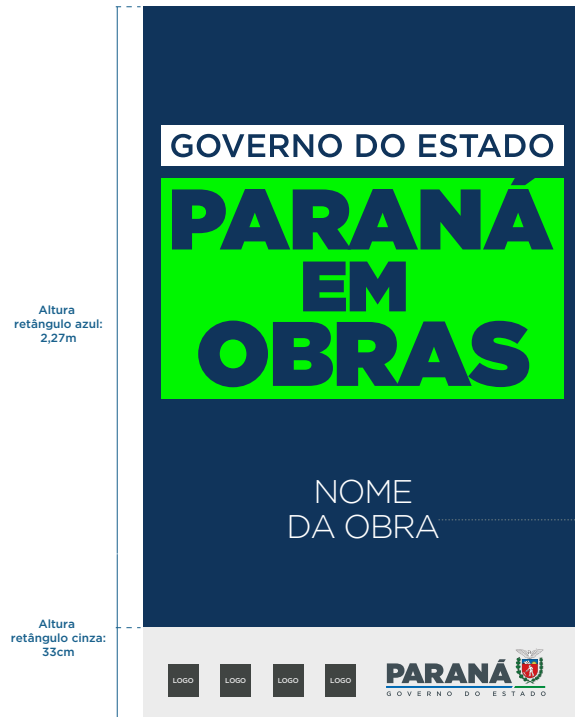

Nome da obra centralizado e preferencialmente em duas ou três linhas

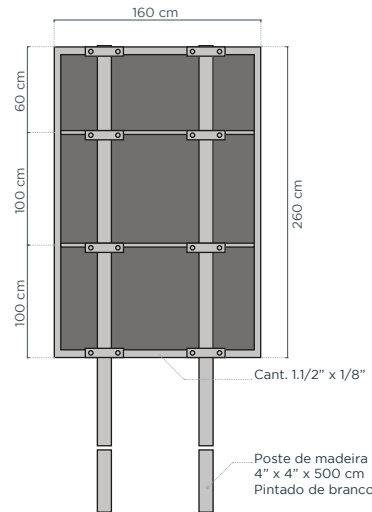

Exemplo:

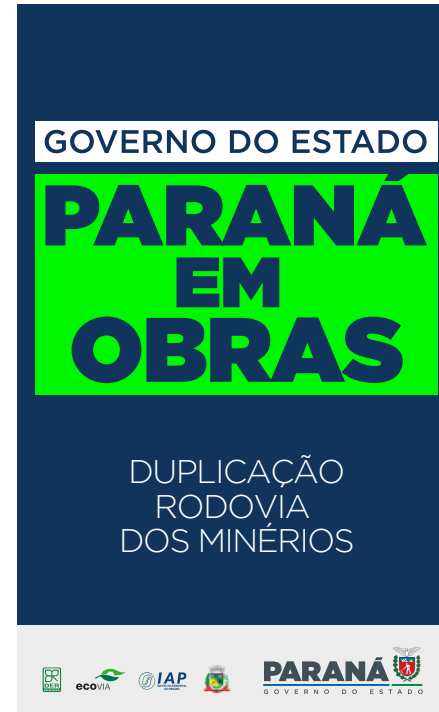

CAVALETES
60X90cm

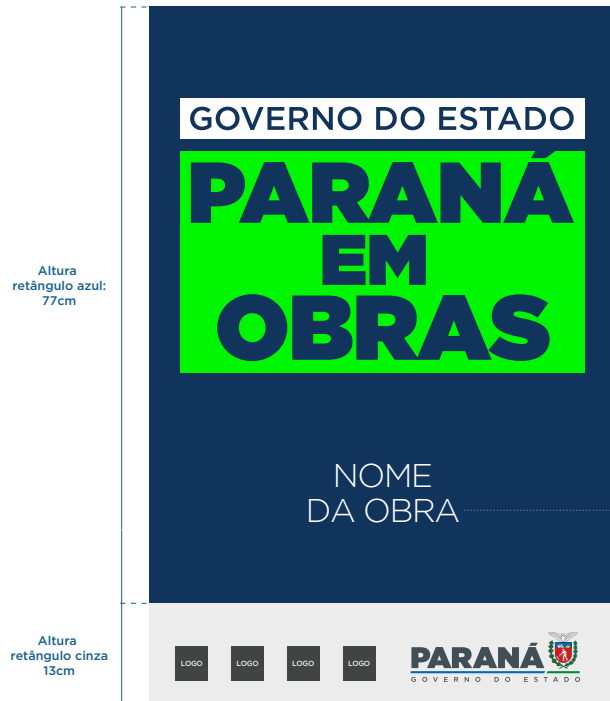

Nome da obra centralizado e preferencialmente em duas linhas

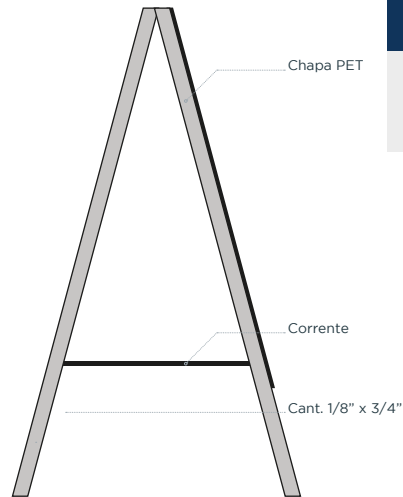

Exemplo:

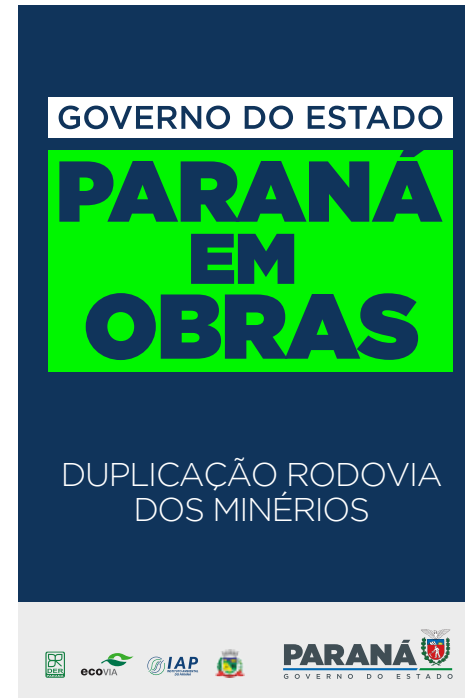

PLACA METÁLICA INAUGURAÇÃO PADRÃO

Esta placa será instalada para o evento de inauguração ou pós-entrega da obra e permanecerá no local.

ESPECIFICAÇÕES TÉCNICAS

- » Formato 35 cm x 50 cm
- » Material: aço escovado
- » Fixação: parafuso #20 mm
- » Letras gravadas por eletrocorrosão
- » Corpo e entrelinha poderão ser ajustados conforme quantidade de texto, mas sempre nessas proporções

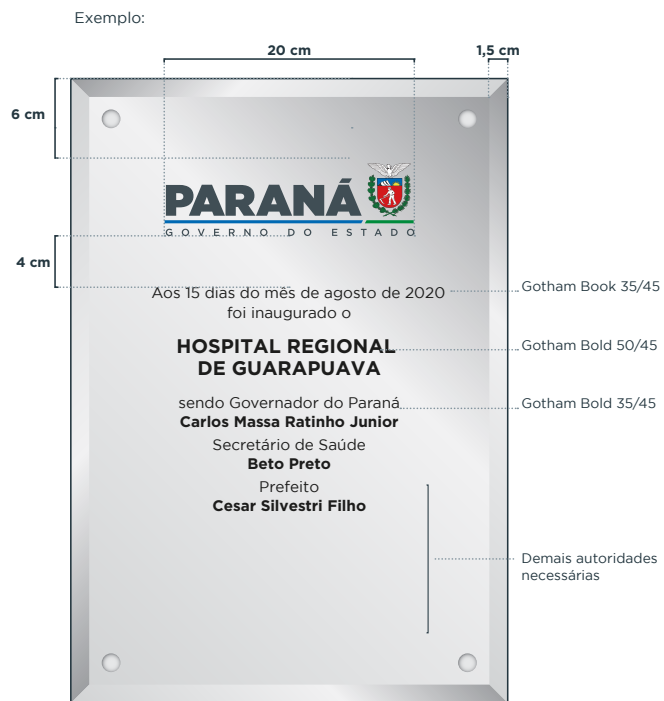

Vista superior

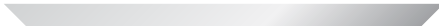

PLACA METÁLICA INAUGURAÇÃO ÓRGÃOS E SECRETARIAS

APENAS MARCA DO GOVERNO

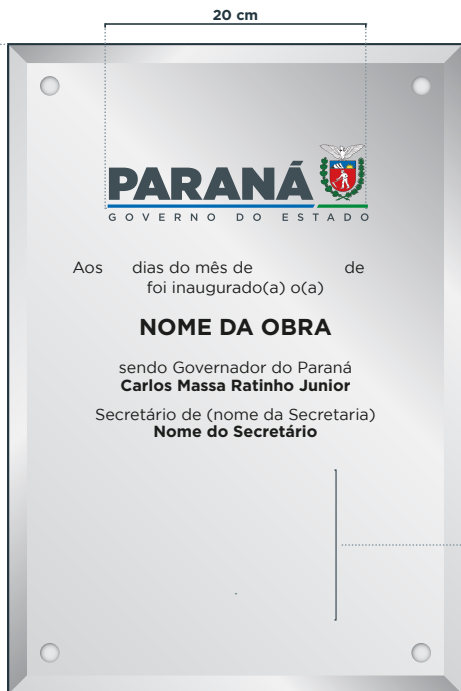

MARCA DO GOVERNO ACOMPANHADA DE UMA OU DUAS MARCAS

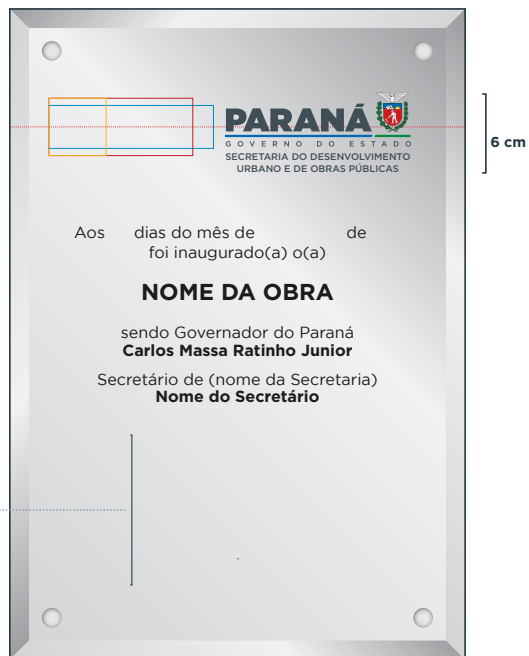

MARCA DO GOVERNO ACOMPANHADA DE TRÊS OU MAIS MARCAS



Em caso excepcional, caso seja necessário adicionar o nome de diversas autoridades, a fonte poderá ser reduzida para o tamanho 28 na placa com aplicação de 3 ou mais marcas

PLACA METÁLICA PEDRA FUNDAMENTAL

Esta placa será instalada para o evento de inauguração ou pós-entrega da obra e permanecerá no local.

ESPECIFICAÇÕES TÉCNICAS

- » Formato 35 cm x 50 cm
- » Material: aço escovado
- » Fixação: parafuso #20 mm
- » Letras gravadas por eletrocorrosão
- » Corpo e entrelinha poderão ser ajustados conforme quantidade de texto, mas sempre nessas proporções

Exemplo:

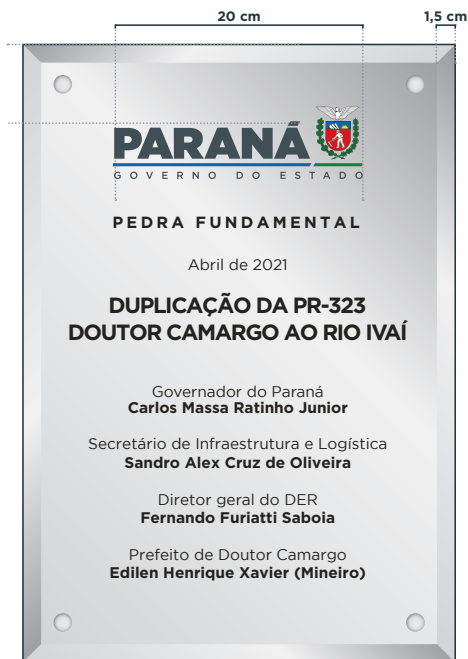

Vista superior

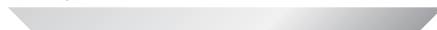

BANNER INSTITUCIONAL

Deve seguir a proporção 4x7, sendo confeccionados em lona, acabamento com hastes nas extremidades para fixação em pedestal ou parede.

A Marca do Governo sem ou com assinatura de Secretarias, deve ser centralizada horizontal e verticalmente.

SUGESTÕES DE TAMANHOS

- » 100 cm x 175 cm
- » 150 cm x 262 cm
- » 200 cm x 350 cm

Em caso de outros modelos de banners consultar a Secretaria de Comunicação Social e Cultura do Estado do Paraná.

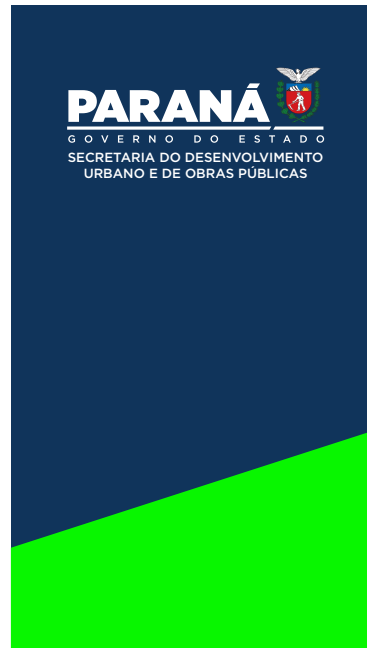

Altura do adesivo verde 90 cm

PARANÁ



G O V E R N O D O E S T A D O